

# COPENHAGEN

Meuble HI-FI

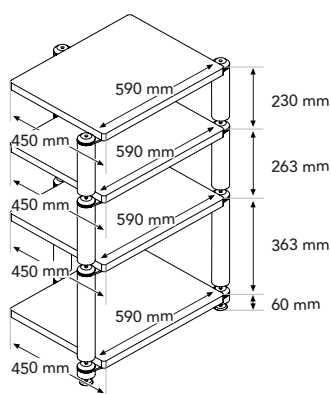

## DIMENSIONS



## POIDS MAXIMUM

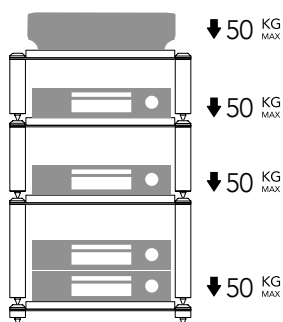

## TYPE DE MODULES

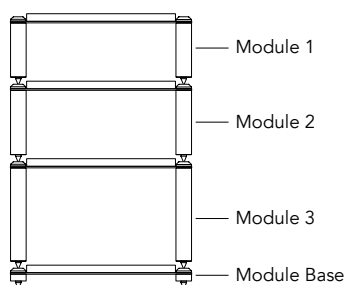

## DESCRIPTION

Le Copenhagen, nouveau meuble modulaire de Norstone, se distingue par sa conception haut de gamme et son design élégant.

Composé de quatre modules de tailles différentes, il s'adapte parfaitement aux besoins des audiophiles en quête d'une solution à la fois fonctionnelle et esthétique.

Ses plateaux en chêne blanc apportent une touche naturelle et raffinée, tandis que sa structure en métal plein assure une grande solidité et une parfaite stabilité.

Chaque module est équipé de pointes et contre-pointes pour éliminer les vibrations indésirables. Il est idéal pour accueillir tout équipement Hi-Fi, des amplificateurs aux platines vinyles, tout en apportant une touche moderne à votre espace d'écoute.



# MODULE 1

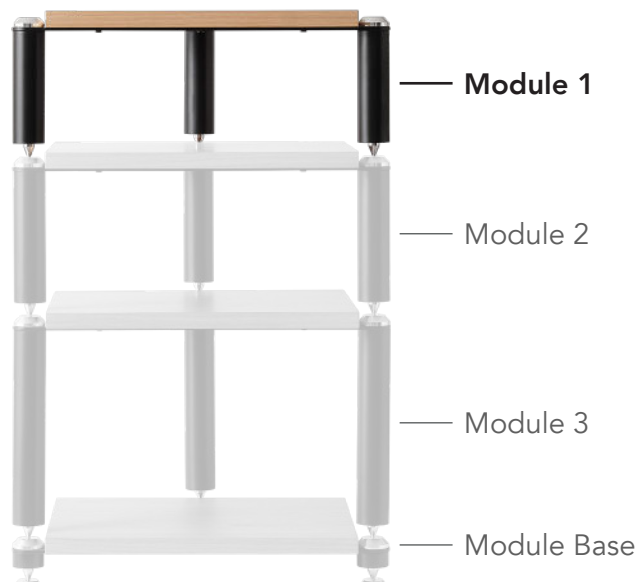

## DESIGN

Finition : *Noir / Chêne*

Structure : *Métal plein*

## CHARGE MAXIMALE

Module 01 : 50 kg

## DIMENSIONS UTILES

Module 01 : L590 x H230 x P450 mm

## CONDITIONNEMENT

Livré démonté avec visserie, plan et outillage nécessaires au montage

Quantité / carton : 1

Type : *Carton brun*

Dimensions : L660 x H140 x P495 mm

Poids brut : 8,3 kg

Poids net : 6,5 kg

## CODE PRODUIT

### MODULE 1

 FINITION : *Noir / Chêne*

EAN : 3700795181102

SKU : NORCOP1AOK



## MODULE 2

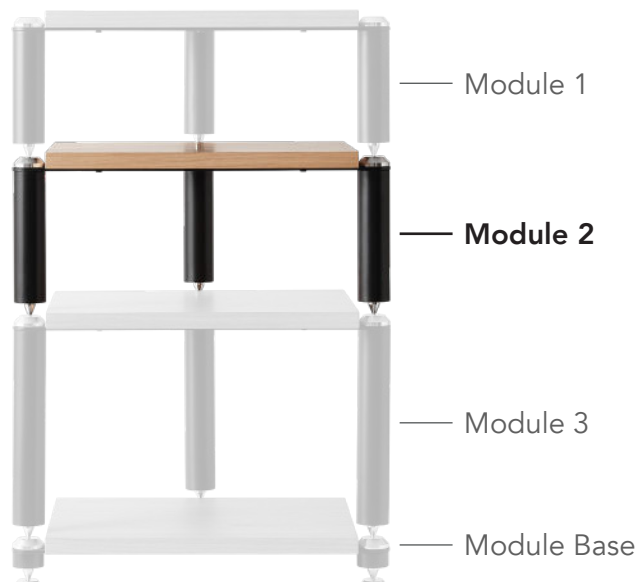

### DESIGN

Finition : *Noir / Chêne*

Structure : *Métal plein*

### CHARGE MAXIMALE

Module 02 : 50 kg

### DIMENSIONS UTILES

Module 02 : L590 x H263 x P450 mm

### CONDITIONNEMENT

Livré démonté avec visserie, plan et outillage nécessaires au montage

Quantité / carton : 1

Type : *Carton brun*

Dimensions : L660 x H140 x P495 mm

Poids brut : 8,5 kg

Poids net : 6,7 kg

### CODE PRODUIT

#### MODULE 2

 FINITION : *Noir / Chêne*

EAN : 3700795181119

SKU : NORCOP2AOK



# MODULE 3

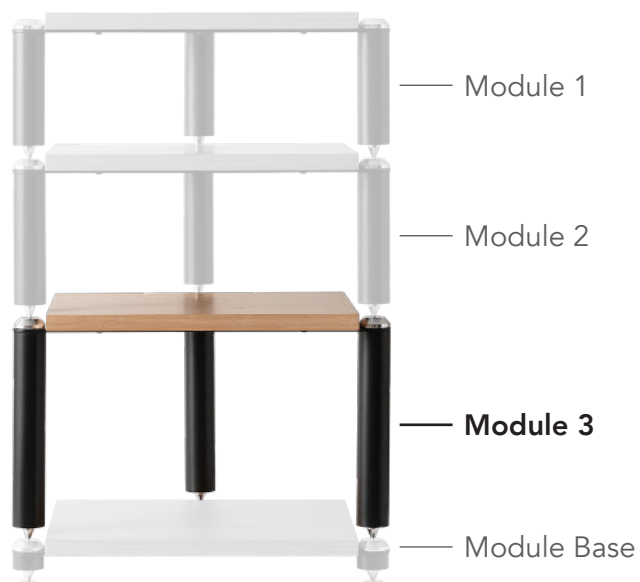

## DESIGN

Finition : *Noir / Chêne*

Structure : *Métal plein*

## CHARGE MAXIMALE

Module 03 : 50 kg

## DIMENSIONS UTILES

Module 03 : L590 x H363 x P450 mm

## CONDITIONNEMENT

Livré démonté avec visserie, plan et outillage nécessaires au montage

Quantité / carton : 1

Type : *Carton brun*

Dimensions : L660 x H140 x P495 mm

Poids brut : 8,8 kg

Poids net : 6,9 kg

## CODE PRODUIT

### MODULE 3

 FINITION : *Noir / Chêne*

EAN : 3700795181126

SKU : NORCOP3AOK



# MODULE BASE

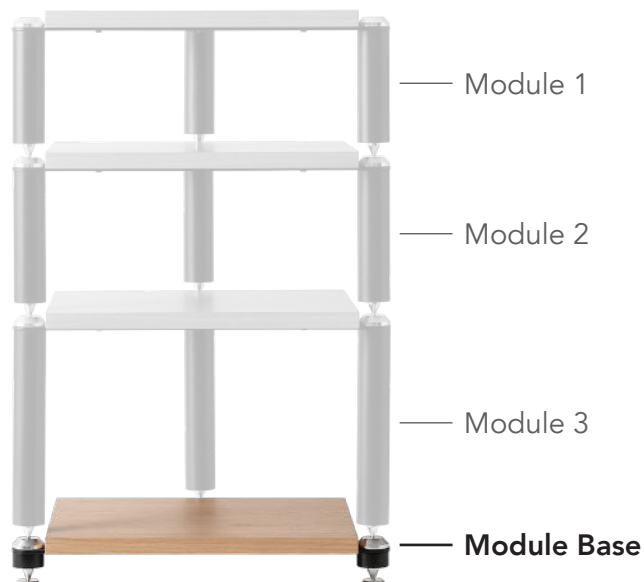

## DESIGN

Finition : *Noir / Chêne*

Structure : *Métal plein*

## CHARGE MAXIMALE

Module Base : 50 kg

## DIMENSIONS UTILES

Module Base : L590 x H60 x P450 mm

## CONDITIONNEMENT

Livré démonté avec visserie, plan et outillage nécessaires au montage

Quantité / carton : 1

Type : *Carton brun*

Dimensions : L660 x H140 x P495 mm

Poids brut : 8,5 kg

Poids net : 6,7 kg

## CODE PRODUIT

### MODULE BASE

 FINITION : *Noir / Chêne*

EAN : 3700795181096

SKU : NORCOPBASAOK

